



# Bedienungs- anleitung

## FERREX® AKKU-MOTORSENSE

AT

### VERTRIEBEN DURCH:

Mogatec GmbH  
Im Grund 14  
09430 Drebach  
Deutschland

### KUNDENDIENST

823921

AT 0043 7207 34115

info@ikra.de

MODELL:  
FS-AFS 40

05/2023

3

JAHRE  
GARANTIE



Originalbetriebsanleitung

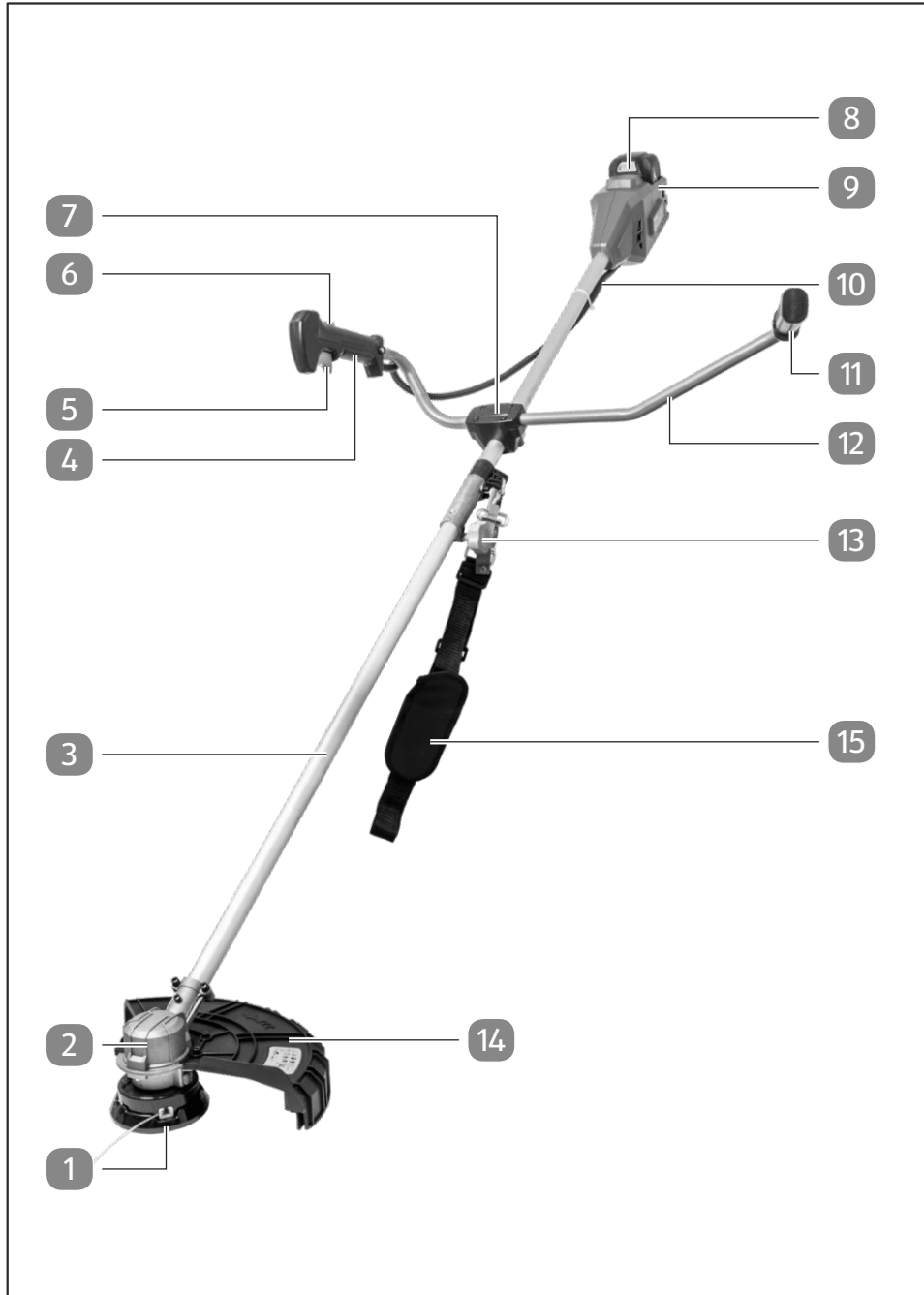

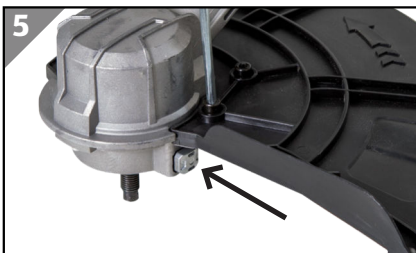
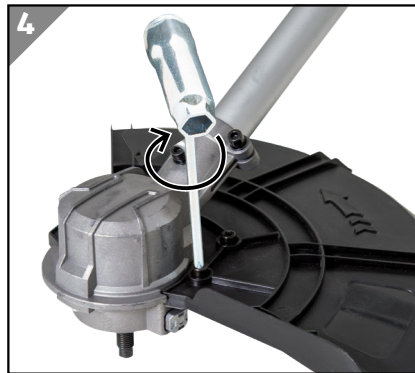
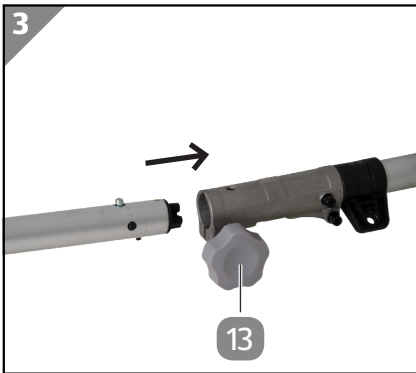
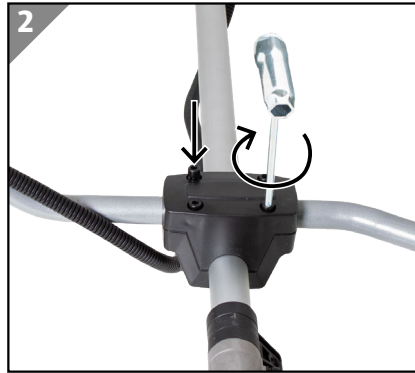
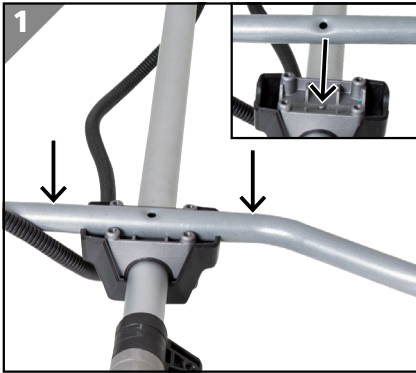

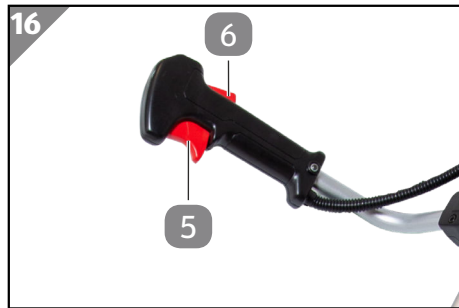
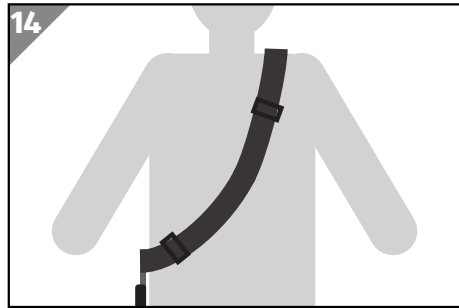
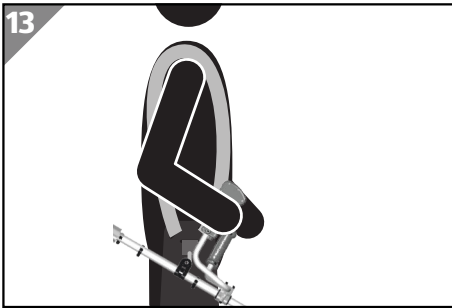
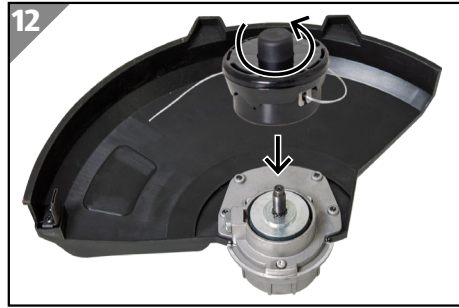
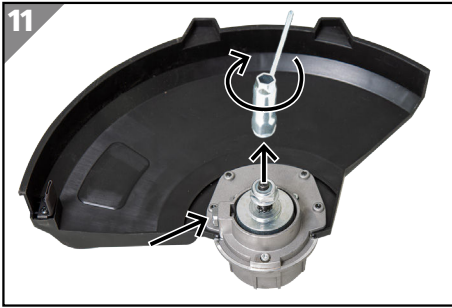

# Lieferumfang/Geräteteile

## Lieferumfang/Geräteteile

- 1 Mähmesser/Spule
- 2 Motorgehäuse
- 3 Aluminiumrohr
- 4 Rechter Griff
- 5 Ein-/Ausschalter
- 6 Einschaltsperrle
- 7 Fassungsdeckel für Fahrradlenker
- 8 Akku (nicht enthalten)
- 9 Akkuaufnahme
- 10 Kabelführung
- 11 Linker Griff
- 12 Fahrradlenker
- 13 Verriegelungsknopf
- 14 Schutzhaube
- 15 Tragegurt

**Im Lieferumfang des Geräts sind weder Akku noch Ladegerät enthalten. Diese müssen separat erworben werden.**

**Das Gerät kann mit dem Akkupack 20/40 V der Marke Activ Energy betrieben werden.**

Verwenden Sie ausschließlich die im Kapitel "Technische Daten" genannten Akkus für das Gerät, betreiben Sie das Gerät nicht mit Akkus anderer Hersteller.

1x Akku-Motorsense	4x Montageschrauben (für Schutzhaube)
1x Spule	1x T-Schlüssel mit Sechskant
1x Schneidmesser	1x Tragegurt
1x Schutzhaube	1x Mähmesserhalterung
1x Fassung (Montage des Bikehandles)	4x Sechskantschlüsselbolzen (für Fassungsdeckel)

# Inhaltsverzeichnis

<b>Übersicht.....</b>	<b>2</b>
<b>Lieferumfang/Geräteteile.....</b>	<b>5</b>
Lieferumfang/Geräteteile.....	5
<b>Allgemeines.....</b>	<b>7</b>
Bedienungsanleitung lesen und aufbewahren.....	7
Bestimmungsgemäßer Gebrauch.....	7
<b>Zeichenerklärung.....</b>	<b>8</b>
<b>Sicherheit.....</b>	<b>9</b>
<b>Inbetriebnahme.....</b>	<b>19</b>
Gerät und Lieferumfang prüfen.....	19
Gerät und Zubehör reinigen.....	19
<b>Montage.....</b>	<b>20</b>
Griff montieren.....	20
Schaftrohr montieren.....	20
Schutzhaube montieren.....	20
Spule / Messer montieren.....	20
Spule montieren.....	20
Messer montieren.....	20
Tragegurt einstellen.....	21
Akku einsetzen / entnehmen.....	21
<b>Bedienung.....</b>	<b>22</b>
Ein- und Ausschalten.....	22
Fadenverlängerung Rasentrimmer.....	22
<b>Reinigung und Wartung.....</b>	<b>23</b>
<b>Transport und Lagerung.....</b>	<b>23</b>
<b>Technische Daten.....</b>	<b>24</b>
Angaben zu Akku und Ladegerät (nicht im Lieferumfang enthalten).....	24
Ersatzteile.....	26
<b>Konformitätserklärung.....</b>	<b>27</b>
<b>Entsorgung.....</b>	<b>28</b>

## Allgemeines

### Bedienungsanleitung lesen und aufbewahren



Diese Bedienungsanleitung gehört zu dieser Akku-Motorsense (im Folgenden auch „Gerät“ genannt). Sie enthält wichtige Informationen zur Inbetriebnahme und Bedienung.

Lesen Sie die Bedienungsanleitung, insbesondere die Sicherheitshinweise, sorgfältig durch, bevor Sie das Gerät einsetzen. Die Nichtbeachtung dieser Bedienungsanleitung kann zu schweren Verletzungen oder Schäden am Gerät führen.

Die Bedienungsanleitung basiert auf den in der Europäischen Union gültigen Normen und Regeln. Beachten Sie im Ausland auch landesspezifische Richtlinien und Gesetze.

Bewahren Sie die Bedienungsanleitung für die weitere Nutzung auf. Wenn Sie das Gerät an Dritte weitergeben, geben Sie unbedingt diese Bedienungsanleitung mit.

Diese Bedienungsanleitung ist über unseren Kundendienst auch im PDF-Format erhältlich.

### Bestimmungsgemäßer Gebrauch

Die Akku-Motorsense ist ausschließlich für den Privatanwender im Hobby- und Do-it-yourself-Bereich geeignet.

Abhängig vom montierten Schneidsatz kann die Akku-Motorsense zum Mähen von Rasen, Unkraut, Wiesen (langem Gras) und ähnlichen Pflanzen bzw. zum Trimmen von Sträuchern und Büschen verwendet werden.

Sie ist ausschließlich für den Gebrauch durch Erwachsene bestimmt.

Alle weiteren Anwendungen sind ausdrücklich ausgeschlossen und gelten als nicht bestimmungsgemäße Verwendung.

Es ist ausschließlich für den Privatgebrauch bestimmt und nicht für den gewerblichen Bereich geeignet. Verwenden Sie das Gerät nur, wie in dieser Bedienungsanleitung beschrieben. Jede andere Verwendung gilt als nicht bestimmungsgemäß und kann zu Sachschäden oder sogar zu Personenschäden führen. Das Gerät ist kein Kinderspielzeug.

Der Hersteller oder Händler übernimmt keine Haftung für Schäden, die durch nicht bestimmungsgemäßen oder falschen Gebrauch entstanden sind.

## Zeichenerklärung

Die folgenden Symbole werden in dieser Bedienungsanleitung, auf dem Gerät oder auf der Verpackung verwendet.



Bedienungsanleitung lesen



Dieses Symbol gibt Ihnen nützliche Zusatzinformationen zum Zusammenbau oder Betrieb.



Konformitätserklärung (siehe Kapitel „Konformitätserklärung“): Mit diesem Symbol gekennzeichnete Produkte erfüllen alle anzuwendenden Gemeinschaftsvorschriften des Europäischen Wirtschaftsraums.



Schutzbrille tragen. Gehörschutz tragen. Schutzhelm tragen.



Sicherheitsschuhe mit Schnitenschutz, griffiger Sohle und Stahlkappe tragen!



Tragen Sie Schutzhandschuhe.



Halten Sie Zuschauer in sicherem Abstand ( $\geq 15\text{m}$ ) vom Arbeitsbereich fern.

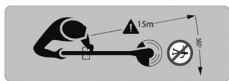





Dieses Gerät ist nicht für die Verwendung mit einem Zahnsägeblatt vorgesehen.



Gefahr durch Rückschlag des Messers.



Nicht dem Regen aussetzen.



Vor allen Einstell-, Reinigungs- und Wartungsarbeiten am Gerät den Wechselakku herausnehmen.

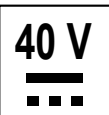

Spannung Wechselakku  
Gleichstrom



Das Symbol zeigt den maximalen Schallleistungspegel  $L_{WA}$ .

## Sicherheit

### Hinweiserklärung

Die folgenden Signalworte werden in dieser Bedienungsanleitung verwendet.

 **GEFAHR!**

Dieses Signalsymbol/-wort bezeichnet eine Gefährdung mit einem hohen Risikograd, die, wenn sie nicht vermieden wird, den Tod oder eine schwere Verletzung zur Folge hat.

 **WARNUNG!**

Dieses Signalsymbol/-wort bezeichnet eine Gefährdung mit einem mittleren Risikograd, die, wenn sie nicht vermieden wird, den Tod oder eine schwere Verletzung zur Folge haben kann.



Dieses Signalsymbol/-wort bezeichnet eine Gefährdung mit einem niedrigen Risikograd, die, wenn sie nicht vermieden wird, eine geringfügige oder mäßige Verletzung zur Folge haben kann.

**HINWEIS!**

Dieses Signalwort warnt vor möglichen Sachschäden.

### Allgemeine Sicherheitshinweise für Elektrowerkzeuge



**Lesen Sie alle Sicherheitshinweise, Anweisungen, Bebilderungen und technischen Daten, mit denen dieses Elektrowerkzeug versehen ist.**

Versäumnisse bei der Einhaltung der nachfolgenden Anweisungen können elektrischen Schlag, Brand und/oder schwere Verletzungen verursachen.

**Bewahren Sie alle Sicherheitshinweise und Anweisungen für die Zukunft auf.**

Der in den Sicherheitshinweisen verwendete Begriff "Elektrowerkzeug" bezieht sich auf netzbetriebene Elektrowerkzeuge (mit Netzleitung) oder auf akkubetriebene Elektrowerkzeuge (ohne Netzleitung).

### Arbeitsplatzsicherheit

- **Halten Sie Ihren Arbeitsbereich sauber und gut beleuchtet.** *Unordnung oder unbeleuchtete Arbeitsbereiche können zu Unfällen führen.*
- **Arbeiten Sie mit dem Elektrowerkzeug nicht in explosionsgefährdeter Umgebung, in der sich brennbare Flüssigkeiten, Gase oder Stäube befinden.** *Elektrowerkzeuge erzeugen Funken, die den Staub oder die Dämpfe entzünden können.*
- **Halten Sie Kinder und andere Personen während der Benutzung des Elektrowerkzeugs fern.** *Bei Ablenkung können Sie die Kontrolle über das Elektrowerkzeug verlieren.*

### Elektrische Sicherheit

- **Vermeiden Sie Körperkontakt mit geerdeten Oberflächen, wie Rohren, Heizungen, Herden und Kühlschränken.** *Es besteht ein erhöhtes Risiko durch elektrischen Schlag, wenn Ihr Körper geerdet ist.*
- **Halten Sie Elektrowerkzeuge von Regen oder Nässe fern.** *Das Eindringen von Wasser in ein Elektrowerkzeug erhöht das Risiko eines elektrischen Schlages.*

## Sicherheit von Personen

- **Seien Sie aufmerksam, achten Sie darauf, was Sie tun, und gehen Sie mit Vernunft an die Arbeit mit einem Elektrowerkzeug. Benutzen Sie kein Elektrowerkzeug, wenn Sie müde sind oder unter dem Einfluss von Drogen, Alkohol oder Medikamenten stehen.** *Ein Moment der Unachtsamkeit beim Gebrauch des Elektrowerkzeugs kann zu ernsthaften Verletzungen führen.*
- **Tragen Sie persönliche Schutzausrüstung und immer eine Schutzbrille.** *Das Tragen persönlicher Schutzausrüstung, wie Staubmaske, rutschfeste Sicherheitsschuhe, Schutzhelm oder Gehörschutz, je nach Art und Einsatz des Elektrowerkzeugs, verringert das Risiko von Verletzungen.*
- **Vermeiden Sie eine unbeabsichtigte Inbetriebnahme. Vergewissern Sie sich, dass das Elektrowerkzeug ausgeschaltet ist, bevor Sie es an die Stromversorgung und/oder den Akku anschließen, es aufnehmen oder tragen.** *Wenn Sie beim Tragen des Elektrowerkzeugs den Finger am Schalter haben oder das Elektrowerkzeug eingeschaltet an die Stromversorgung anschließen, kann dies zu Unfällen führen.*
- **Entfernen Sie Einstellwerkzeuge oder Schraubenschlüssel, bevor Sie das Elektrowerkzeug einschalten.** *Ein Werkzeug oder Schlüssel, der sich in einem drehenden Teil des Elektrowerkzeugs befindet, kann zu Verletzungen führen.*
- **Vermeiden Sie eine abnormale Körperhaltung. Sorgen Sie für einen sicheren Stand und halten Sie jederzeit das Gleichgewicht.** *Dadurch können Sie das Elektrowerkzeug in unerwarteten Situationen besser kontrollieren.*
- **Tragen Sie geeignete Kleidung. Tragen Sie keine weite Kleidung oder Schmuck. Halten Sie Haare und Kleidung fern von sich bewegenden Teilen.** *Lockere Kleidung, Schmuck oder lange Haare können von sich bewegenden Teilen erfasst werden.*
- **Wiegen Sie sich nicht in falscher Sicherheit und setzen Sie sich nicht über die Sicherheitsregeln für Elektrowerkzeuge hinweg, auch wenn Sie nach vielfachem Gebrauch mit dem Elektrowerkzeug vertraut sind.** *Achtloses Handeln kann binnen Sekundenbruchteilen zu schweren Verletzungen führen.*

## Verwendung und Behandlung des Elektrowerkzeugs

- **Überlasten Sie das Elektrowerkzeug nicht. Verwenden Sie für Ihre Arbeit das dafür bestimmte Elektrowerkzeug.** *Mit dem passenden Elektrowerkzeug arbeiten Sie besser und sicherer im angegebenen Leistungsbereich.*
- **Benutzen Sie kein Elektrowerkzeug, dessen Schalter defekt ist.** *Ein Elektrowerkzeug, das sich nicht mehr ein- oder ausschalten lässt, ist gefährlich und muss repariert werden.*
- **Ziehen Sie den Stecker aus der Steckdose und/oder entfernen Sie einen abnehmbaren Akku, bevor Sie Geräteeinstellungen vornehmen,**

**Einsatzwerkzeugteile wechseln oder das Elektrowerkzeug weglegen.** *Diese Vorsichtsmaßnahme verhindert den unbeabsichtigten Start des Elektrowerkzeugs.*

- **Bewahren Sie unbenutzte Elektrowerkzeuge außerhalb der Reichweite von Kindern auf. Lassen Sie keine Personen das Elektrowerkzeug benutzen, die mit diesem nicht vertraut sind oder diese Anweisungen nicht gelesen haben.** *Elektrowerkzeuge sind gefährlich, wenn sie von unerfahrenen Personen benutzt werden.*
- **Pflegen Sie Elektrowerkzeuge und Einsatzwerkzeug mit Sorgfalt. Kontrollieren Sie, ob bewegliche Teile einwandfrei funktionieren und nicht klemmen, ob Teile gebrochen oder so beschädigt sind, dass die Funktion des Elektrowerkzeugs beeinträchtigt ist. Lassen Sie beschädigte Teile vor dem Einsatz des Elektrowerkzeugs reparieren.** *Viele Unfälle haben ihre Ursache in schlecht gewarteten Elektrowerkzeugen.*
- **Halten Sie Schneidwerkzeuge scharf und sauber.** *Sorgfältig gepflegte Schneidwerkzeuge mit scharfen Schneidkanten verklemmen sich weniger und sind leichter zu führen.*
- **Verwenden Sie Elektrowerkzeug, Einsatzwerkzeug, Einsatzwerkzeuge usw. entsprechend diesen Anweisungen. Berücksichtigen Sie dabei die Arbeitsbedingungen und die auszuführende Tätigkeit.** *Der Gebrauch von Elektrowerkzeugen für andere als die vorgesehenen Anwendungen kann zu gefährlichen Situationen führen.*
- **Halten Sie Griffe und Griffflächen trocken, sauber und frei von Öl und Fett.** *Rutschige Griffe und Griffflächen erlauben keine sichere Bedienung und Kontrolle des Elektrowerkzeugs in unvorhergesehenen Situationen.*

### Verwendung und Behandlung des Akkuwerkzeugs

- **Laden Sie die Akkus nur mit Ladegeräten auf, die vom Hersteller empfohlen werden.** *Durch ein Ladegerät, das für eine bestimmte Art von Akkus geeignet ist, besteht Brandgefahr, wenn es mit anderen Akkus verwendet wird.*
- **Verwenden Sie nur die dafür vorgesehenen Akkus in den Elektrowerkzeugen.** *Der Gebrauch von anderen Akkus kann zu Verletzungen und Brandgefahr führen.*
- **Halten Sie den nicht benutzten Akku fern von Büroklammern, Münzen, Schlüsseln, Nägeln, Schrauben oder anderen kleinen Metallgegenständen, die eine Überbrückung der Kontakte verursachen könnten.** *Ein Kurzschluss zwischen den Akkukontakten kann Verbrennungen oder Feuer zur Folge haben.*
- **Bei falscher Anwendung kann Flüssigkeit aus dem Akku austreten. Vermeiden Sie den Kontakt damit. Bei zufälligem Kontakt mit Wasser abspülen. Wenn die Flüssigkeit in die Augen kommt, nehmen Sie zusätzlich**

**ärztliche Hilfe in Anspruch.** *Austretende Akkuflüssigkeit kann zu Hautreizungen oder Verbrennungen führen.*

- **Benutzen Sie keinen beschädigten oder veränderten Akku.** *Beschädigte oder veränderte Akkus können sich unvorhersehbar verhalten und zu Feuer, Explosion oder Verletzungsgefahr führen.*
- **Setzen Sie einen Akku keinem Feuer oder zu hohen Temperaturen aus.** *Feuer oder Temperaturen über 130 °C können eine Explosion hervorrufen.*
- **Befolgen Sie alle Anweisungen zum Laden und laden Sie den Akku oder das Akkuwerkzeug niemals außerhalb des in der Betriebsanleitung angegebenen Temperaturbereichs.** *Falsches Laden oder Laden außerhalb des zugelassenen Temperaturbereichs kann den Akku zerstören und die Brandgefahr erhöhen.*

### Service

- **Lassen Sie Ihr Elektrowerkzeug nur von qualifiziertem Fachpersonal und nur mit Original-Ersatzteilen reparieren.** *Damit wird sichergestellt, dass die Sicherheit des Elektrowerkzeugs erhalten bleibt.*
- **Warten Sie niemals beschädigte Akkus.** *Sämtliche Wartung von Akkus sollte nur durch den Hersteller oder bevollmächtigte Kundendienststellen erfolgen.*

### Sicherheitshinweise für akkubetriebene Elektrowerkzeuge

- **Vermeiden Sie eine unbeabsichtigte Inbetriebnahme. Vergewissern Sie sich, dass das Elektrowerkzeug ausgeschaltet ist, bevor Sie es an die Stromversorgung und/oder den Akku anschließen, es aufnehmen oder tragen.** *Wenn Sie beim Tragen des Elektrowerkzeugs den Finger am Schalter haben oder das Elektrowerkzeug eingeschaltet an die Stromversorgung anschließen, kann dies zu Unfällen führen.*
- Laden Sie die Akkus nur in Innenräumen auf, da das Ladegerät lediglich zur Verwendung im Innenbereich vorgesehen ist. Stromschlaggefahr.
- Ziehen Sie vor der Reinigung des Ladegeräts den Netzstecker, um die Stromschlaggefahr zu verringern.
- Setzen Sie den Akku nicht längere Zeit starker Sonneneinstrahlung aus und legen Sie ihn nicht auf Heizkörpern ab. Hitze schadet dem Akku und kann zu Explosion führen.
- Lassen Sie einen heißen Akku vor dem Aufladen abkühlen.
- Öffnen Sie den Akku nicht, und vermeiden Sie mechanische Schäden am Akku. Es besteht Kurzschlussgefahr, und es können Dämpfe auftreten, die die Atemwege reizen. Führen Sie Frischluft zu und suchen Sie bei Beschwerden einen Arzt auf.
- Empfohlene Umgebungstemperatur beim Laden von Akkus: 4 °C bis 40 °C.

## Sicherheit

---

- Empfohlene Umgebungstemperatur für die Lagerung des Elektrowerkzeugs und des Akkus: 0 °C bis 50 °C.
- Empfohlene Umgebungstemperatur für die Verwendung des Elektrowerkzeugs und des Akkus: 4 °C bis 40 °C.
- Nehmen Sie vor der Lagerung den Akku aus dem Gerät.
- **Bei falscher Anwendung kann Flüssigkeit aus dem Akku austreten. Vermeiden Sie den Kontakt damit. Bei zufälligem Kontakt mit Wasser abspülen. Wenn die Flüssigkeit in die Augen kommt, nehmen Sie zusätzlich ärztliche Hilfe in Anspruch. Austretende Akkuflüssigkeit kann zu Hautreizungen oder Verbrennungen führen.**
- Öffnen oder verändern Sie den Akku nicht. Dies kann zu einem Kurzschluss zwischen Zellen oder zwischen der Zelle und ihrer Verkabelung führen und die Schutzvorrichtung des Akkus außer Kraft setzen. Es kann zum Austritt von Flüssigkeit aus dem Akku, zu Überhitzung, Explosion oder Brand einer Zelle oder des Akkus kommen.
- **Halten Sie den nicht benutzten Akku fern von Büroklammern, Münzen, Schlüsseln, Nägeln, Schrauben oder anderen kleinen Metallgegenständen, die eine Überbrückung der Kontakte verursachen könnten. Ein Kurzschluss zwischen den Akkukontakten kann Verbrennungen oder Feuer zur Folge haben.**
- Halten Sie den Akku von Feuer oder Hitze fern. Sein Gehäuse kann schmelzen und Gas kann entweichen. Dadurch wird seine Schutzvorrichtung beschädigt, es kann Flüssigkeit austreten, und der Akku kann explodieren oder brennen.
- Der Akku darf nicht mit Wasser in Berührung kommen oder nass werden. Es kann zu einem Kurzschluss kommen, und der Akku kann sich überhitzen, rosten oder seine Funktion verlieren.
- Setzen Sie den Akku keinen mechanischen Einwirkungen aus, zum Beispiel durch Fallenlassen, Werfen oder Zerschlagen. Dies kann zum Austritt von Elektrolytflüssigkeit, zu Zellen- und Akkuerwärmung, Explosion oder Brand führen.
- Schließen Sie den Akku nicht direkt an eine Stromquelle wie einen Zigarettenanzünder oder eine Autobatterie an. Dadurch kann ein übermäßiger Stromfluss mit hoher Spannung entstehen, und es kann Elektrolytflüssigkeit austreten, und eine Zelle oder der Akku kann sich erwärmen, explodieren oder brennen.

## Sicherheitshinweise für den Rasentrimmer

### Ausbildung

- Lesen Sie die Anweisungen sorgfältig durch. Machen Sie sich mit den Bedienelementen und dem korrekten Gebrauch des Gerätes vertraut.

- Lassen Sie niemals Kinder, Personen mit eingeschränkten körperlichen, sensorischen oder geistigen Fähigkeiten oder mangelnder Erfahrung und Kenntnis oder Personen, die mit diesen Anweisungen nicht vertraut sind, das Gerät benutzen. Örtliche Vorschriften können das Alter des Bedieners einschränken.
- Beachten Sie, dass der Bediener oder Benutzer für Unfälle oder Gefahren verantwortlich ist, die für andere Personen oder deren Eigentum eintreten.

### **Vorbereitung**

- Überprüfen Sie das Gerät vor dem Gebrauch immer visuell auf beschädigte, fehlende oder verlegte Schutzvorrichtungen oder Abschirmungen.
- Betreiben Sie das Gerät niemals, wenn sich Personen, insbesondere Kinder oder Haustiere in der Nähe befinden.

### **Betrieb**

- Tragen Sie während des Betriebs des Gerätes stets einen Augenschutz und feste Schuhe.
- Verwenden Sie das Gerät nicht bei schlechten Wetterbedingungen, insbesondere wenn Blitzgefahr besteht.
- Verwenden Sie das Gerät nur bei Tageslicht oder gutem Kunstlicht.
- Betreiben Sie das Gerät niemals mit beschädigten Schutzvorrichtungen oder Schutzschildern oder ohne Schutzvorrichtungen oder Schutzschilder.
- Schalten Sie den Motor nur ein, wenn Hände und Füße von den Schneidmitteln entfernt sind.
- Stoppen Sie das Gerät und entfernen Sie den Akku.
  - Immer wenn das Gerät unbeaufsichtigt bleibt.
  - Vor dem Beseitigen einer Blockade;
  - Vor dem Überprüfen und Reinigen des Gerätes oder Arbeiten am Gerät.
  - Nach dem Auftreffen auf einen Fremdkörper. Überprüfen Sie das Gerät auf Beschädigungen, und führen Sie Reparaturen durch, bevor Sie das Gerät neu starten und in Betrieb nehmen.
  - Wenn das Gerät ungewöhnlich zu vibrieren beginnt, überprüfen Sie das Gerät sofort auf Beschädigungen und/oder lose Teile. Ersetzen oder reparieren Sie beschädigte Teile, ziehen Sie lose Teile fest.
- Achten Sie auf Verletzungen an Füßen und Händen durch die Schneideinrichtung.
- Stellen Sie immer sicher, dass die Lüftungsöffnungen frei von Ablagerungen sind.

### **Instandhaltung und Aufbewahrung**

- Das Gerät ist von der Stromversorgung zu trennen (d. h. die Sperreinrichtung oder die herausnehmbare Batterie entfernen), bevor die Wartung oder Reinigungsarbeiten durchgeführt werden.
- Nur die vom Hersteller empfohlenen Ersatz- und Zubehörteile sind zu verwenden.
- Das Gerät ist regelmäßig zu überprüfen und zu warten. Lassen Sie das Gerät nur in einer Vertragswerkstatt instand setzen.
- Ist das Gerät nicht in Gebrauch, ist es außerhalb der Reichweite von Kindern aufzubewahren.

### **Sicherheitshinweise für den Freischneider**

- Zusätzlich zu den oben genannten Regeln sind diese zusätzlichen Anweisungen hilfreich, wenn Sie das Gerät im Freischneidermodus verwenden.
- Verwenden Sie beim Ein- und Ausbau des Mähmessers schwere Handschuhe, da diese scharfe Kanten haben.
- Versuchen Sie nicht, das rotierende Mähmesser zu berühren oder anzuhalten.
- Ein sich bewegendes Mähmesser kann schwere Verletzungen verursachen. Behalten Sie mit beiden Händen die richtige Kontrolle über das Gerät, bis das Mähmesser vollständig zum Stillstand gekommen ist.
- Ersetzen Sie beschädigte Mähmesser. Stellen Sie vor jedem Gebrauch sicher, dass das Mähmesser korrekt installiert und sicher befestigt ist.
- Nur die Mähmesser des Herstellers verwenden und kein anderes Schneidwerkzeug verwenden.
- Nähern Sie sich dem Unkraut, das von rechts nach links geschnitten werden soll, um das Mähen zu erleichtern und die Sicherheit zu gewährleisten. Wenn ein unerwarteter Gegenstand oder ein Holzbestand angetroffen wird, kann dies die Druckreaktion des Mähmessers minimieren. Zur Kontrolle dieser Produkte müssen immer beide Hände benutzt werden.
- Bringen Sie Ihren Körper und die Arme in eine Stellung, in der Sie den Rückschlagkräften standhalten können. Wenn geeignete Maßnahmen getroffen werden, kann der Bediener die Rückschlagkräfte beherrschen.
- Überprüfen Sie vor jedem Gebrauch und nach einem evtl. Fallenlassen oder nach anderen Stößen die Unversehrtheit.
- Benutzen Sie das Gerät nicht, wenn Sie müde oder krank sind oder unter dem Einfluss von Drogen, Alkohol oder Medikamenten stehen.
- Schalten Sie bei Blockierung das Gerät sofort aus, und entfernen Sie dann den Gegenstand.
- Halten Sie Zuschauer in sicherem Abstand ( $\geq 15$  m) vom Arbeitsbereich fern.





## **Tragen Sie persönliche Schutzausrüstung**

- Schutzbrille tragen.
- Gehörschutz tragen.
- Feste Schuhe und lange Hosen tragen.

## **Allgemeine Sicherheitshinweise**

Sorgen Sie bei der Arbeit mit dem Gerät immer für ausreichende Beleuchtung bzw. gute Lichtverhältnisse. Mangelhafte Beleuchtung/Lichtverhältnisse stellen ein hohes Sicherheitsrisiko dar.

- Die Verwendung des Gerätes unter Schlechtwetterbedingungen, insbesondere bei Blitzrisiko, ist zu vermeiden.
- Laufen Sie nicht mit dem Gerät, gehen Sie nur.
- Achtung beim Rückwärtsgehen, Stolpergefahr!
- Achten Sie auf sicheren Stand, besonders an Hängen.
- Das Gerät darf nicht benutzt werden, falls es beschädigt ist oder die Sicherheitseinrichtungen defekt sind. Tauschen Sie abgenutzte und beschädigte Teile aus.
- Es ist strengstens untersagt, die am Gerät befindlichen Schutzeinrichtungen zu demontieren, abzuändern oder Zweck zu entfremden oder fremde Schutzeinrichtungen anzubringen.
- Der Ein-/Ausschalter und der Sicherheitsschalter dürfen nicht arretiert werden.

## **Restrisiken**

Trotz bestimmungsgemäßer Verwendung können nicht offensichtliche Restrisiken nicht völlig ausgeschlossen werden.

Bedingt durch die Art des Geräts können folgende Gefährdungen auftreten:

Gesundheitsschäden, die aus Schwingungsemission resultieren, falls das Gerät über einen längeren Zeitraum verwendet wird oder nicht ordnungsgemäß geführt und gewartet wird.

Verletzungen und Sachschäden, die durch sich bewegende Messer oder brechende Werkzeugaufsätze verursacht werden.

 **WARNUNG!**

**Dieses Elektrowerkzeug erzeugt während des Betriebs ein elektromagnetisches Feld.**

Dieses Feld kann unter bestimmten Umständen aktive oder passive medizinische Implantate beeinträchtigen.

- Um die Gefahr von ernsthaften oder tödlichen Verletzungen zu verringern, empfehlen wir Personen mit medizinischen Implantaten Ihren Arzt und den Hersteller vom medizinischen Implantat zu konsultieren, bevor die Maschine bedient wird.

 **VORSICHT!**

**Gesundheitsgefahr!**

Es können Gesundheitsschäden entstehen, die aus Hand-Arm-Schwingungen resultieren, falls das Gerät über einen längeren Zeitraum verwendet wird oder nicht ordnungsgemäß gewartet wird.

- Bei regelmäßigem Dauereinsatz des Geräts den Zustand von Fingern und Handwurzel gründlich überwachen und beim Auftreten von Symptomen sofort einen Arzt aufsuchen.
- Halten Sie Ihre Hände während des Arbeitens warm, und machen Sie in regelmäßigen Abständen Pausen.

 **VORSICHT!**

Längerer Aufenthalt in unmittelbarer Nähe des laufenden Geräts kann zu Gehörschädigungen führen.

- Tragen Sie Gehörschutz.
- Eine gewisse Lärmbelastung durch dieses Gerät ist nicht vermeidbar. Verlegen Sie lärmintensive Arbeiten auf zugelassene und dafür bestimmte Zeiten. Halten Sie sich ggf. an Ruhezeiten und beschränken Sie die Arbeitsdauer auf das

Notwendigste. Zu Ihrem persönlichen Schutz und Schutz in der Nähe befindlicher Personen ist ein geeigneter Gehörschutz zu tragen.

## Inbetriebnahme

### Gerät und Lieferumfang prüfen

#### **WARNUNG!**

#### **Erstickungsgefahr!**

Kinder können sich beim Spielen mit der Verpackungsfolie darin verfangen und ersticken.

- Stellen Sie sicher, dass Kinder nicht mit der Verpackungsfolie spielen.

#### **HINWEIS!**

#### **Beschädigungsgefahr!**

Wenn Sie die Verpackung unvorsichtig mit einem scharfen Messer oder anderen spitzen Gegenständen öffnen, kann das Gerät beschädigt werden.

- Gehen Sie daher beim Öffnen sehr vorsichtig vor.
1. Heben Sie das Gerät mit beiden Händen aus der Verpackung.
  2. Prüfen Sie, ob die Lieferung vollständig ist (siehe Kapitel "Lieferumfang/ Geräteteile Lieferumfang/Geräteteile").
  3. Prüfen Sie das Gerät und die Einzelteile auf Schäden. Nehmen Sie ein beschädigtes Gerät nicht in Betrieb, und wenden Sie sich über die auf der Garantiekarte angegebene Serviceadresse an den Hersteller.

### Gerät und Zubehör reinigen

1. Entfernen Sie das Verpackungsmaterial und sämtliche Schutzfolien.
2. Reinigen Sie vor der erstmaligen Benutzung das Gerät und das Zubehör.

## Montage

### Griff montieren

- Positionieren Sie die Schraubenlöcher des Fassungsdeckels **7** (Ober- und Unterteil) des Fahrradlenkers mit dem Aluminiumrohr **3** (untere Hälfte) übereinander (siehe **Abb. 1**).
- Schrauben Sie die Klemmenhälften **7** (Fassungsdeckel) mit den 4 Sechskantschlüsselbolzen an der Aluminiumfassung fest (siehe **Abb. 2**).

### Schaftrohr montieren

- Schieben Sie beide Aluminiumrohre **3** zusammen (siehe **Abb. 3**).
- Fixieren Sie die Aluminiumrohre mit dem Verriegelungsknopf **13**.

### Schutzhaube montieren

Die Schutzhaube wird mit vier Schrauben am Motorgehäuse befestigt. Verwenden Sie dazu den Sechskantschlüssel (der T-Schlüssel mit Sechskant) (siehe **Abb. 4**). Demontage siehe **Abb. 10**.

### Spule / Messer montieren

Zur Montage von Spule/Mähmesser muss die Spindel immer gesperrt werden. Dazu drücken Sie den Spindelarretierstift (siehe **Abb. 5**). Halten Sie diesen Stift während des Festziehens oder LöSENS gedrückt.

### Spule montieren

(Bei Erstnutzung des Gerätes ist die Mutter vormontiert. Starten Sie mit Punkt 1. Ist die Mutter nicht vormontiert, starten Sie mit Punkt 3)

1. Sperren Sie die Spindel, indem Sie den Spindelarretierstift drücken (siehe **Abb. 10**).
2. Lösen Sie die Mutter mit dem Sechskantschlüssel (siehe **Abb. 11**).
3. Drehen Sie die Spule gegen Uhrzeigersinn auf die Ausgangsspindel. Jetzt können Sie den Spindelarretierstift wieder loslassen (siehe **Abb. 12**).

### Messer montieren

Das Mähmesser muss in sauberem Zustand sein. Es sollten keine Risse oder Brüche zu sehen sein. Das Mähmesser sollte eine glatte Oberfläche aufweisen und nach 3 Betriebsstunden gesäubert oder ausgetauscht werden.

Bei Arbeiten mit dem Messer immer Handschuhe tragen, da diese scharfe Kanten haben.

Bei Transport oder Lagerung immer die Messerabdeckung verwenden.

1. Stecken Sie das Mähmesser auf die untere Mähmesserhalterung (siehe **Abb. 6**).
2. Die obere Mähmesserhalterung auf das Mähmesser stecken (siehe **Abb. 7**)

Konvexes Profil nach außen und die Mutter gegen den Uhrzeigersinn mit dem Sechskantschlüssel festdrehen (siehe **Abb. 8**). Den Spindelarretierstift währenddessen drücken (siehe **Abb. 5**).

Den Sechskantschlüssel nach der Montage wieder abziehen.

### **Tragegurt einstellen**

- Legen Sie den Tragegurt **15** so an, dass er über Ihre Schulter verläuft und Brust und Rücken kreuzt.
- Befestigen Sie den Tragegurt mit dem Haken an der Befestigungsöse (siehe **Abb. 15**).
- Stellen Sie die Gurtlänge so ein, dass sich die Befestigungsöse des Tragegurt auf Hüfthöhe befindet (siehe **Abb. 13**).
- Den Schnellöffner des Tragegurt (siehe **Abb. 15**) regelmäßig und vor jeden Gebrauch auf Beschädigung und korrekte Funktion überprüfen. Bei Beschädigung oder Verdacht auf Beschädigung umgehend von autorisiertem Fachpersonal kontrollieren und gegebenenfalls wieder austauschen lassen.

Für eine schnelle Auslösefunktion ziehen Sie an dem Tapen des Schnellöffners (siehe **Abb. 15**).

### **Akku einsetzen / entnehmen**

**Im Lieferumfang des Geräts sind weder Akku noch Ladegerät enthalten. Diese müssen separat erworben werden.**

**Das Gerät kann mit dem Akkupack 20/40 V der Marke Activ Energy betrieben werden.**

Verwenden Sie ausschließlich die im Kapitel "Technische Daten" genannten Akkus für das Gerät, betreiben Sie das Gerät nicht mit Akkus anderer Hersteller.

1. Um den Akku **8** einzusetzen, schieben Sie ihn in die Akkuaufnahme **9** und achten Sie auf hörbares Einrasten.
2. Akku aus dem Gerät nehmen. Dazu die Entriegelung für Akku drücken und den Akku aus dem Schaft ziehen.

## Bedienung

 **WARNUNG!**

### Verletzungsgefahr!

Unsachgemäßer Gebrauch kann zu Verletzungen führen.

- Das Gerät darf nicht zum Schneiden von Hecken, harten Zweigen und Holz oder zum Zerkleinern von Kompostmaterial verwendet werden.
- Benutzen Sie das Gerät nicht, um Gras zu schneiden, das sich nicht auf dem Boden befindet, z. B. Gras, das auf Mauern, Felsen usw. wächst.
- Achten Sie auf sicheren Stand, besonders an Hängen.
- Halten Sie beim Arbeiten das Gerät mit beiden Händen und mit Abstand vom eigenen Körper gut fest.
- Seien Sie auf unerwartete Vibrationen und unerwartetes Verhaken des Messers im Schnittgut vorbereitet.

 **WARNUNG!**

### Verletzungsgefahr!

Verletzungsgefahr durch nachlaufende Geräteteile.

- Der Schneidkopf dreht sich nach Abschalten des Motors weiter.

### Ein- und Ausschalten

Zum Einschalten drücken Sie die Einschaltsperrle **6** und dazu den Ein-/Ausschalter **5** (siehe **Abb. 16**).

Zum Ausschalten lassen Sie den Ein-/Ausschalter wieder los.

### Fadenverlängerung Rasentrimmer

Tippen Sie bei laufendem Motor leicht mit dem Spulenkopf auf den Boden. Der Faden verlängert sich automatisch und wird an dem Messer der Schutzhaube auf die passende Länge geschnitten.

## Reinigung und Wartung

### **GEFAHR!**

- Vor allen Einstell-, Reinigungs- und Wartungsarbeiten am Gerät den Wechselakku herausnehmen.
- Warten Sie, bis alle rotierenden Teile zum Stillstand gekommen sind und sich das Gerät abgekühlt hat.

### **WARNUNG!**

#### **Verletzungsgefahr!**

- Tauschen Sie niemals nicht-metallische Schneidwerkzeuge durch metallische Schneidwerkzeuge aus.

Das Gerät, insbesondere die Lüftungsschlitze, stets sauber halten. Gerätekörper niemals mit Wasser abspritzen! Das Gerät und seine Komponenten nicht mit Lösemittel, entzündlichen oder giftigen Flüssigkeiten reinigen. Zum Reinigen nur ein feuchtes Tuch benutzen.

Um stets beste Leistung zu erhalten, sollten die Messer regelmäßig gereinigt und geschmiert werden.

Überprüfen Sie vor jeder Inbetriebnahme sämtliche Schraub- und Steckverbindungen sowie Schutzeinrichtungen auf Festigkeit und richtigen Sitz, und dass alle Beweglichen Teile leichtgängig sind.

Nur Originalzubehör und Originalersatzteile verwenden. Durch den Gebrauch anderer Ersatzteile können Unfälle für den Benutzer entstehen. Für hieraus resultierende Schäden haftet der Hersteller nicht.

Falls Sie Zubehör oder Ersatzteile benötigen, wenden Sie sich bitte an unseren Service.

Reparaturen und Arbeiten, die nicht in dieser Anleitung beschrieben wurden, nur von qualifiziertem Fachpersonal durchführen lassen.

Nur ein regelmäßig gewartetes und gut gepflegtes Gerät kann ein zufriedenstellendes Hilfsmittel sein. Wartungs- und Pflegemängel können zu unvorhersehbaren Unfällen und Verletzungen führen.

## Transport und Lagerung

Schließen Sie das Gerät an einem geeigneten Ort ein, um es vor unbefugtem Gebrauch zu schützen.

## Transport und Lagerung

Nach jedem Arbeitseinsatz das Gerät sorgfältig reinigen und Staub und Rückstände entfernen, die beschädigten Teile reparieren oder ersetzen.

Lagern Sie das Gerät trocken und frostgeschützt.

Beim Transport und Lagerung des Gerätes sollte der Messerschutz angebracht sein.

Lassen Sie den Motor abkühlen, bevor Sie das Gerät in einem geschlossenen Raum unterbringen.

## Technische Daten

<b>Akku-Motorsense</b>	<b>FS-AFS 40</b>
Spannung Wechselakku	40 V ===
Schnittkreis	*340 mm ** 255 mm
Gewicht	3,8 kg
<b>Geräuschinformation</b> Gemessen nach EN ISO 11806-1, EN 60335-1, EN 50636-2-91 & 2000/14/EC geändert durch 2005/85/EC; Unsicherheit K = *0,7 dB (A)** 1,93 dB (A)	
Schalldruckpegel (EN ISO 11806-1, EN 60335-1 & EN 50636-2-91) $L_{pa}$	*80 dB (A)** 73 dB (A)
Schalleistungspegel (2000/14/EC) $L_{WA}$	*90 dB (A)** 83 dB (A)
Garantierter Schalleistungspegel $L_{WA}$	94 db (A)
<b>Vibrationsinformationen</b> Schwingungsgesamtwerte (Vektorsumme dreier Richtungen) ermittelt entsprechend EN ISO 11806-1, EN 60335-1 & EN 50636-2-91, Unsicherheit K = 1,5 m/s <sup>2</sup>	
Schwingungsemissionswert $a_n$	*5,7 m/s <sup>2</sup> **3,3 m/s <sup>2</sup>

\*Rasentrimmer \*\*Freischneider

Technische Änderungen vorbehalten!

## Angaben zu Akku und Ladegerät (nicht im Lieferumfang enthalten)

Verwenden Sie das Gerät nur in Verbindung mit Activ Energy® Akkus und Ladegeräten nach folgenden technischen Spezifikationen:

Geeignet für Activ Energy®

**Akkus vom Typ:** 20/40 V === 90 Wh/ Li-Ion

**Modelle:** XYZ562a



<b>Ladezeit:</b>	20 V $\text{---}(\times 2)$ / 90 Wh = ca. 95 min.
<b>Ladegerät vom Typ:</b>	21 V $\text{---}$ / 4,0 A
<b>Modelle:</b>	XYZ563a

Bitte beachten Sie die technischen Angaben zum Akku und Ladegerät.

**Warnung:** Der angegebene Schwingungsemissionswert ist nach einem genormten Prüfverfahren gemessen worden.

Der tatsächliche Schwingungsemissionswert kann sich je nach Art und Weise der Anwendung vom angegebenen Wert unterscheiden. Dies kann die Schwingungsbelastung über den gesamten Arbeitszeitraum deutlich erhöhen.

Der tatsächliche Schwingungsemissionswert kann sich je nach Art und Weise der Anwendung vom angegebenen Wert unterscheiden.

Der Schwingungspegel kann für den Vergleich von Elektrowerkzeugen miteinander verwendet werden.

Er eignet sich auch für eine vorläufige Einschätzung der Schwingungsbelastung.

Für eine genaue Abschätzung der Schwingungsbelastung sollten auch die Zeiten berücksichtigt werden, in denen das Gerät abgeschaltet ist oder zwar läuft, aber nicht tatsächlich im Einsatz ist. Dies kann die Schwingungsbelastung über den gesamten Arbeitszeitraum deutlich reduzieren.

Legen Sie zusätzliche Sicherheitsmaßnahmen zum Schutz des Bedieners vor der Wirkung von Schwingungen fest, wie zum Beispiel: Wartung von Elektrowerkzeug und Einsatzwerkzeugen, Warmhalten der Hände, Organisation der Arbeitsabläufe.



Bitte beachten Sie: Dieses Gerät darf in Wohngebieten nach der deutschen Maschinenlärmschutzverordnung vom September 2002 an Sonn- und Feiertagen sowie an Werktagen von 20:00 Uhr bis 7:00 Uhr nicht in Betrieb genommen werden. Zusätzlich gilt das Betriebsverbot zu folgenden Tageszeiten: von 7:00 Uhr bis 9:00 Uhr, von 13:00 Uhr bis 15:00 Uhr und von 17:00 bis 20:00 Uhr. Beachten Sie zusätzlich auch die landesrechtlichen Vorschriften zum Lärmschutz!

Beschränken Sie die Geräuschentwicklung und Vibration auf ein Minimum!

- Verwenden Sie nur einwandfreie Geräte.
- Warten und reinigen Sie das Gerät regelmäßig.
- Passen Sie Ihre Arbeitsweise dem Gerät an.
- Überlasten Sie das Gerät nicht.
- Lassen Sie das Gerät gegebenenfalls überprüfen.
- Schalten Sie das Gerät aus, wenn es nicht benutzt wird.
- Tragen Sie Schutzhandschuhe.

## **Ersatzteile**

Falls Sie Zubehör oder Ersatzteile benötigen, wenden Sie sich bitte an unseren Service.

Verwenden Sie für die Arbeit mit diesem Gerät keinerlei Zusatzteile außer denjenigen, die von unserem Unternehmen empfohlen werden. Andernfalls können der Bediener oder in der Nähe befindliche Unbeteiligte ernsthafte Verletzungen erleiden oder das Gerät kann beschädigt werden.

Bei der Ersatzteilbestellung sollten folgende Angaben gemacht werden:

- Typ des Geräts
- Artikelnummer des Geräts
- Messer: 78005890
- Spule: 78005888

# EG-Konformitätserklärung



Wir, **MOGATEC GmbH**,  
**Im Grund 14 , 09430 Drebach, GERMANY**,  
erklären in alleiniger Verantwortung,  
dass das Produkt **Ferrex Akku-Motorsense  
FS-AFS 40**, auf das sich diese Erklärung  
bezieht, den einschlägigen Sicherheits- und  
Gesundheitsanforderungen der EG-  
Richtlinien

**2006/42/EG (EG-Maschinenrichtlinie)**

**2014/30/EU (EMV-Richtlinie)**

**2000/14/EG + 2005/88/EG**

**(Geräuschrichtlinie)**

**2011/65/EU (RoHS-Richtlinie)**

einschließlich Änderungen entspricht.

Zur sachgerechten Umsetzung der in den  
EG- Richtlinien genannten Sicherheits-  
und Gesundheitsanforderungen wurden  
folgende Normen und/oder technische  
Spezifikation(en) herangezogen:

**EN 60335-1:2012+A11:2014+A13:2017  
+A1:2019+A14:2019+A2:2019+A15:2021**

**EN 50636-2-91:2014**

**EN 62233:2008**

**EN ISO 11806-1:2022**

**EN ISO 12100:2010**

**EN IEC 55014-1:2021**

**EN IEC 55014-2:2021**

**EN IEC 63000:2018**

Konformitätsbewertungsverfahren nach  
2000/14/EC geändert nach 2005/88/EC  
Anhang VI.

Gemessener Schallleistungspegel

90 dB (A)

Garantierter Schallleistungspegel

94 dB (A)

Benannte Stelle : TÜV Rheinland LGA  
Products GmbH, Tillystraße 2, 90431,  
Nürnberg, Germany (NB 0197)

Das Baujahr ist auf dem Typenschild  
aufgedruckt und zusätzlich anhand der  
fortlaufenden Seriennummer feststellbar.

Drebach, 2022-11-07

Yi Zhou

Head of Product Management

MOGATEC GmbH

Aufbewahrung der technischen Unterlagen:

Yi Zhou, MOGATEC GmbH, Im Grund 14,  
09430 Drebach, GERMANY

## Entsorgung

### Verpackung entsorgen



Entsorgen Sie die Verpackung sortenrein. Geben Sie Pappe und Karton zum Altpapier, Folien in die Wertstoffsammlung.

### Altgerät entsorgen

Anwendbar in der Europäischen Union und anderen europäischen Staaten mit Systemen zur getrennten Sammlung von Wertstoffen.



Das Symbol mit der durchgestrichenen Mülltonne bedeutet, dass Elektro- und Elektronikgeräte nicht zusammen mit dem Hausmüll entsorgt werden dürfen. Verbraucher sind gesetzlich dazu verpflichtet, Elektro- und Elektronikgeräte am Ende ihrer Lebensdauer einer vom unsortierten Siedlungsabfall getrennten Erfassung zuzuführen. Auf

diese Weise wird eine umwelt- und ressourcenschonende Verwertung sichergestellt.

Batterien und Akkumulatoren, die nicht fest vom Elektro- oder Elektronikgerät umschlossen sind und zerstörungsfrei entnommen werden können, sind vor der Abgabe des Geräts an einer Erfassungsstelle von diesem zu trennen und einer vorgesehenen Entsorgung zuzuführen. Das Gleiche gilt für Lampen, die zerstörungsfrei aus dem Gerät entnommen werden können.

Elektro- und Elektronikgerätebesitzer aus privaten Haushalten können diese bei den Sammelstellen der öffentlich-rechtlichen Entsorgungsträger oder bei den von den Herstellern bzw. Vertriebern eingerichteten Sammelstellen abgeben. Die Abgabe von Altgeräten ist unentgeltlich.

Diese kostenlose Rücknahmepflicht gilt sowohl bei Kauf im Geschäft als auch bei einer Lieferung an die Wohnadresse. Erfüllungsort der Rücknahmepflicht ist gleich dem Erfüllungsort der Lieferung. Transportkosten dürfen für die zurückgenommenen Geräte nicht verrechnet werden.

Generell haben Vertrieber die Pflicht, die unentgeltliche Rücknahme von Altgeräten durch geeignete Rücknahmemöglichkeiten in zumutbarer Entfernung zu gewährleisten.

Verbraucher haben die Möglichkeit zur unentgeltlichen Abgabe eines Altgeräts bei einem rücknahmepflichtigen Vertrieber, wenn sie ein gleichwertiges Neugerät mit einer im Wesentlichen gleichen Funktion erwerben. Diese Möglichkeit besteht auch bei Lieferungen an einen privaten Haushalt. Im Fernabsatzhandel beschränkt sich die Möglichkeit einer unentgeltlichen Abholung bei Erwerb eines Neugeräts auf Wärmeüberträger, Bildschirmgeräte und Großgeräte, die mindestens eine Außenkante mit einer Länge von mehr als 50 cm besitzen. Der Vertrieber hat den Verbraucher bei Abschluss des Kaufvertrags bezüglich einer entsprechenden Rückgabeabsicht zu befragen. Abgesehen davon können Verbraucher bis zu drei

Altgeräte einer Geräteart bei einer Sammelstelle eines Vertreibers unentgeltlich abgeben, ohne dass dies an den Erwerb eines Neugeräts geknüpft ist. Allerdings dürfen die Kantenlängen der jeweiligen Geräte 25 cm nicht überschreiten.



### **Batterien und Akkus dürfen nicht in den Hausmüll!**

Als Verbraucher sind Sie gesetzlich verpflichtet, alle Batterien und Akkus, egal, ob sie Schadstoffe\* enthalten oder nicht, bei einer Sammelstelle in Ihrer Gemeinde/ Ihrem Stadtteil oder im Handel abzugeben, damit sie einer umweltschonenden Entsorgung zugeführt werden können. Batterien und Akkus sind getrennt vom Gerät zu entsorgen.

\* gekennzeichnet mit: Cd = Cadmium, Hg = Quecksilber, Pb = Blei, Li = Lithium